

Cenník ocelových guľových kohútov a klapiek Ballomax
platný od 01.01.2021

Ballomax® - ocelové guľové kohúty na horúcu vodu s redukovaným prietokom



Ballomax® - ocelové guľové kohúty navarovacie na horúcu vodu s redukovaným prietokom

Ballomax® - ocelový guľový kohút redukovaný obojstranne navarovací	Katalóg.číslo	DN	PN	Stavebná dĺžka [mm]	Vnútorný priemer gule [mm]	Jednotková cena bez DPH
	61 102 010 010	DN 10	40	210	10	33,39 €
	61 102 015 010	DN 15	40	210	10	33,39 €
	64 102 020 010	DN 20	40	230	15	37,28 €
	64 102 025 010	DN 25	40	230	20	38,34 €
	64 102 032 010	DN 32	40	260	25	46,76 €
	64 102 040 010	DN 40	40	260	32	56,81 €
	64 102 050 010	DN 50	40	300	40	67,88 €
	64 102 065 010	DN 65	25	360	50	113,73 €
	64 102 080 010	DN 80	25	370	65	141,27 €
	64 102 100 010	DN 100	25	390	80	217,81 €
	64 102 125 010	DN 125	25	390	100	313,90 €
	64 102 150 010	DN 150	25	390	125	532,74 €
	61 102 200 010	DN 200	25	390	150	892,03 €

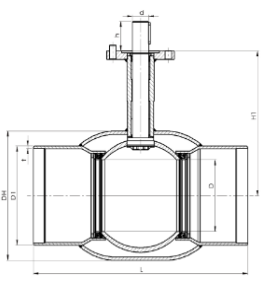
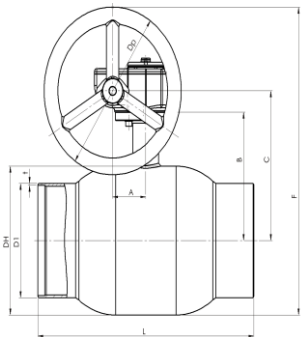
Ballomax® - oceľový guľový kohút redukovaný obojstranne navarovací s ISO-prírubou	Katalóg.číslo	DN	PN	Stavebná dĺžka [mm]	Vnútorý priemer gule [mm]	Jednotková cena bez DPH
	61 102 125 010	DN 125	25	390	100	315,61 €
	61 102 150 010	DN 150	25	390	125	535,42 €
	61 102 200 010	DN 200	25	390	150	892,03 €
	8501225250000	DN 250	25	509	200	2 197,40 €
	8501225300000	DN 300	25	586	250	3 156,70 €
	8501225350000	DN 350	25	662	250	3 361,46 €
	8501225400000	DN 400	25	734	305	7 087,97 €
	8501225500000	DN 500	25	889	380	15 551,18 €
Ballomax® - oceľový guľový kohút redukovaný obojstranne navarovací s manuálnou prevodovkou	Katalóg.číslo	DN	PN	Stavebná dĺžka [mm]	Vnútorý priemer gule [mm]	Jednotková cena bez DPH
	61 102 125 480	DN 125	25	390	100	508,20 €
	61 102 150 480	DN 150	25	390	125	757,51 €
	61 102 200 480	DN 200	25	390	150	1 074,33 €
	8501225250480	DN 250	25	509	200	2 457,26 €
	8501225300480	DN 300	25	586	250	3 662,06 €
	8501225350480	DN 350	25	662	250	3 866,80 €
	8501225400480	DN 400	25	734	305	8 086,87 €
	8501225500480	DN 500	25	889	380	17 375,35 €

Ballomax® - oceľové guľové kohúty prírubové PN25 na horúcu vodu s redukovaným prietokom

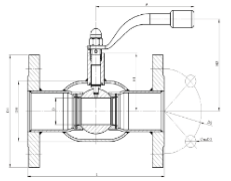
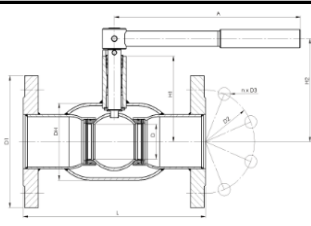
Ballomax® - oceľový guľový kohút redukovaný obojstranne prírubový	Katalóg.číslo	DN	PN	Stavebná dĺžka [mm]	Vnútorý priemer gule [mm]	Jednotková cena bez DPH
	61 103 015 010	DN 15	40	130	10	49,82 €
	64 103 020 010	DN 20	40	150	15	58,52 €
	64 103 025 010	DN 25	40	160	20	63,31 €
	64 103 032 010	DN 32	40	180	25	77,78 €
	64 103 040 010	DN 40	40	200	32	96,34 €
	64 103 050 010	DN 50	40	230	40	111,66 €
	6 410 325 065 010	DN 65	25	270	50	173,20 €
	6 410 325 080 010	DN 80	25	280	65	202,69 €
	6 410 325 100 010	DN 100	25	300	80	301,64 €
	6 110 325 125 010	DN 125	25	325	100	433,15 €
	6 110 325 150 010	DN 150	25	350	125	702,24 €
	6 110 325 200 010	DN 200	25	400	150	1 136,04 €

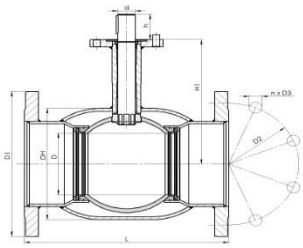
Ballomax® - oceľový guľový kohút redukovaný obojstranne prírubový s ISO prírubou	Katalóg.číslo	DN	PN	Stavebná dĺžka [mm]	Vnútorý priemer gule [mm]	Jednotková cena bez DPH
	6 110 325 125 010	DN 125	25	325	100	439,88 €
	6 110 325 150 010	DN 150	25	350	125	702,24 €
	6 110 325 200 010	DN 200	25	400	150	1 136,04 €
	8 501 425 250 000	DN 250	25	533	200	2 777,45 €
	8 501 425 300 000	DN 300	25	610	250	3 755,34 €
	8 501 425 350 000	DN 350	25	686	250	4 526,40 €
	8 501 425 400 000	DN 400	25	762	305	9 265,70 €
	8 501 425 500 000	DN 500	25	914	400	18 581,35 €

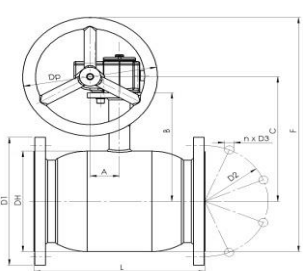
Ballomax® - oceľový guľový kohút redukovaný obojstranne prírubový s manuálnou prevodkou	Katalóg.číslo	DN	PN	Stavebná dĺžka [mm]	Vnútorý priemer gule [mm]	Jednotková cena bez DPH
	6110325125480	DN 125	25	325	100	633,38 €
	6110325150480	DN 150	25	350	125	909,89 €
	6110325200480	DN 200	25	400	150	1 309,39 €
	8501425250480	DN 250	25	533	200	3 037,33 €
	8501425300480	DN 300	25	610	250	4 249,76 €
	8501425350480	DN 350	25	686	250	5 408,32 €
	8501425400480	DN 400	25	762	305	10 305,89 €
	8501425500480	DN 500	25	914	400	20 414,66 €

Ballomax® - oceľové guľové kohúty prírubové PN16 na horúcu vodu s redukovaným prietokom

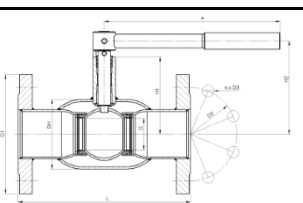
Ballomax® - oceľový guľový kohút redukovaný obojstranne prírubový	Katalóg.číslo	DN	PN	Stavebná dĺžka [mm]	Vnútorý priemer gule [mm]	Jednotková cena bez DPH
	64 103 065 010	DN 65	25	270	50	173,20 €
	64 103 080 010	DN 80	25	280	65	202,69 €
	64 103 100 010	DN 100	16	300	80	282,59 €
	64 103 125 010	DN 125	16	325	100	397,04 €
	64 103 150 010	DN 150	16	350	125	664,85 €
	61 103 200 010	DN 200	16	400	150	1 058,31 €

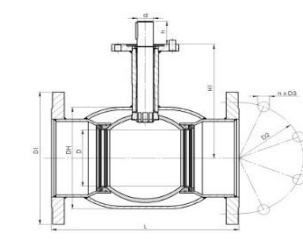
Ballomax® - oceľový guľový kohút redukovaný obojstranne prírubový s ISO prírubou	Katalóg.číslo	DN	PN	Stavebná dĺžka [mm]	Vnútorý priemer gule [mm]	Jednotková cena bez DPH
	61 103 125 010	DN 125	16	325	100	404,53 €
	61 103 150 010	DN 150	16	350	125	664,85 €
	61 103 200 010	DN 200	16	400	150	1 058,31 €
	8 501 416 250 000	DN 250	16	533	200	2 580,91 €
	8 501 416 300 000	DN 300	16	610	250	3 805,13 €
	8 501 416 350 000	DN 350	16	686	250	4 526,30 €
	8 501 416 400 000	DN 400	16	762	305	8 659,78 €
	8 501 416 500 000	DN 500	16	914	400	17 511,08 €

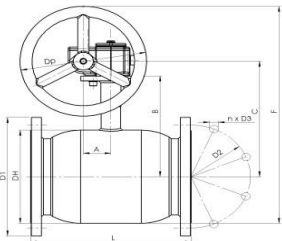
Ballomax® - oceľový guľový kohút redukovaný obojstranne prírubový s manuálnou prevodovkou	Katalóg.číslo	DN	PN	Stavebná dĺžka [mm]	Vnútorný priemer gule [mm]	Jednotková cena bez DPH
	61103125480	DN 125	16	325	100	598,03 €
	61103150480	DN 150	16	350	125	873,29 €
	61103200480	DN 200	16	400	150	1 230,97 €
	8501416250480	DN 250	16	533	200	2 840,77 €
	8501416300480	DN 300	16	610	250	4 299,24 €
	8501416350480	DN 350	16	686	250	5 028,31 €
	8501416400480	DN 400	16	762	305	9 699,95 €
	8501416500480	DN 500	16	914	400	19 344,41 €

Ballomax® - oceľové guľové kohúty zvitové na horúcu vodu s redukovaným prietokom

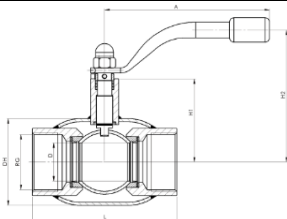
Ballomax® - oceľový guľový kohút redukovaný obojstranne závitový	Katalóg.číslo	DN	PN	Stavebná dĺžka [mm]	Vnútorný priemer gule [mm]	Jednotková cena bez DPH
	61 100 010 010	DN 10	40	65	10	41,22 €
	61 100 015 010	DN 15	40	65	10	41,22 €
	64 100 020 010	DN 20	40	75	15	44,42 €
	64 100 025 010	DN 25	40	90	20	48,64 €
	64 100 032 010	DN 32	40	105	25	61,84 €
	64 100 040 010	DN 40	40	120	32	82,67 €
	64 100 050 010	DN 50	40	140	40	108,90 €

Ballomax® - oceľové guľové kohúty zvitovo-navarovacie na horúcu vodu s redukovaným prietokom

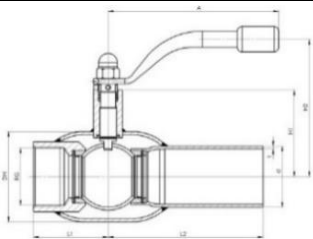
Ballomax® - oceľový guľový kohút redukovaný závitovo-navarovací	Katalóg.číslo	DN	PN	Stavebná dĺžka [mm]	Vnútorný priemer gule [mm]	Jednotková cena bez DPH
	61 101 010 010	DN 10	40	138	10	39,80 €
	61 101 015 010	DN 15	40	138	10	38,81 €
	64 101 020 010	DN 20	40	153	15	38,81 €
	64 101 025 010	DN 25	40	160	20	42,92 €
	64 101 032 010	DN 32	40	183	25	55,49 €
	64 101 040 010	DN 40	40	190	32	68,87 €
	64 101 050 010	DN 50	40	223	40	83,10 €

Ballomax® - ocelové guľové kohúty na horúcu vodu plnoprietokové

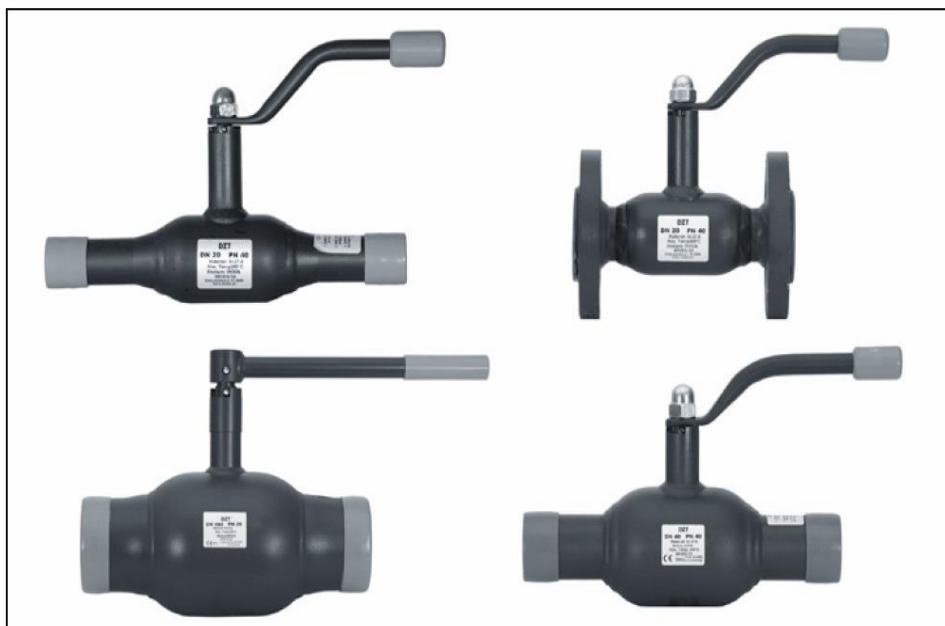

Ballomax® - ocelové guľové kohúty navarovacie na horúcu vodu plnoprietokové

Ballomax® - ocelový guľový kohút plnoprietokový obojstranne navarovací	Katalóg.číslo	DN	PN	Stavebná dĺžka [mm]	Vnútorý priemer gule [mm]	Jednotková cena bez DPH
	94 102 40 015 010	DN 15	40	210	15	42,89 €
	94 102 40 020 010	DN 20	40	230	20	56,12 €
	94 102 40 025 010	DN 25	40	230	25	61,40 €
	94 102 40 032 010	DN 32	40	260	32	78,40 €
	94 102 40 040 010	DN 40	40	260	40	83,75 €
	94 102 40 050 010	DN 50	40	300	50	119,56 €
	94 102 25 065 010	DN 65	25	360	65	154,62 €
	94 102 25 080 010	DN 80	25	370	80	252,22 €
	94 102 25 100 010	DN 100	25	390	100	327,56 €
	94 102 25 125 010	DN 125	25	390	125	554,85 €
	91 102 25 150 010	DN 150	25	390	150	869,37 €

Ballomax® - ocelový guľový kohút plnoprietokový obojstranne navarovací s ISO prírubou	Katalóg.číslo	DN	PN	Stavebná dĺžka [mm]	Vnútorý priemer gule [mm]	Jednotková cena bez DPH
	9 110 225 100 010	DN 100	25	390	100	327,56 €
	9 110 225 125 010	DN 125	25	390	125	550,97 €
	9 110 225 150 010	DN 150	25	390	150	861,92 €
	8 621 225 200 000	DN 200	25	533	200	2 696,31 €
	8 621 225 250 000	DN 250	25	650	250	3 718,97 €
	8 621 225 300 000	DN 300	25	819	300	8 116,10 €
	8 621 225 400 000	DN 400	25	991	400	20 873,41 €

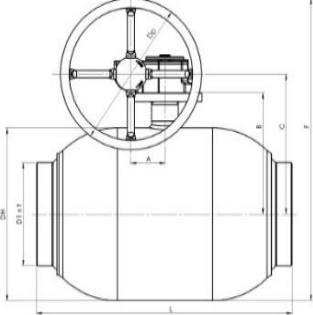
Ballomax® - oceľový guľový kohút plnoprietokový obojstranne navarovací s ISO prírubou a s manuálnou prevodovkou	Katalóg.číslo	DN	PN	Stavebná dĺžka [mm]	Vnútorý priemer gule [mm]	Jednotková cena bez DPH
	9 110 225 100 010	DN 100	25	380	100	446,36 €
	9 110 225 125 010	DN 125	25	380	125	712,42 €
	9 110 225 150 010	DN 150	25	390	150	967,10 €
	8 621 225 200 480	DN 200	25	533	200	2 956,17 €
	8 621 225 250 480	DN 250	25	650	250	4 225,69 €
	8 621 225 300 480	DN 300	25	819	300	9 083,45 €
	8 621 225 400 480	DN 400	25	991	400	22 672,14 €

Ballomax® - oceľové guľové kohúty prírubové PN25 na horúcu vodu plnoprietokové

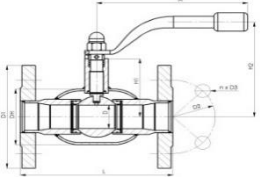
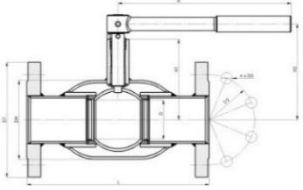
Ballomax® - oceľový guľový kohút plnoprietokový obojstranne prírubový	Katalóg.číslo	DN	PN	Stavebná dĺžka [mm]	Vnútorý priemer gule [mm]	Jednotková cena bez DPH
	94 103 40 015 010	DN 15	40	130	15	54,71 €
	94 103 40 020 010	DN 20	40	150	20	67,91 €
	94 103 40 025 010	DN 25	40	160	25	75,77 €
	94 103 40 032 010	DN 32	40	180	32	94,19 €
	94 103 40 040 010	DN 40	40	200	40	118,07 €
	94 103 25 050 010	DN 50	40	230	50	158,80 €
	94 103 25 065 010	DN 65	25	290	65	207,37 €
	94 103 25 080 010	DN 80	25	280	80	315,26 €
	94 103 25 100 010	DN 100	25	300	100	408,96 €
	94 103 25 125 010	DN 125	25	325	125	668,93 €
	9110325150010	DN 150	25	350	150	1 128,46 €
		DN 200	25			

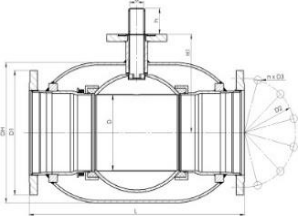
Ballomax® - oceľový guľový kohút plnoprietokový obojstranne prírubový s ISO prírubou	Katalóg.číslo	DN	PN	Stavebná dĺžka [mm]	Vnútorý priemer gule [mm]	Jednotková cena bez DPH
	9 110 325 125 010	DN 125	25	325	125	672,30 €
	9 110 325 150 010	DN 150	25	350	150	1 128,46 €
	8 621 425 200 000	DN 200	25	550	200	3 475,76 €
	8 621 425 250 000	DN 250	25	673	250	4 695,51 €
	8 601 425 300 000	DN 300	25	850	305	
	8 601 425 400 000	DN 400	25	1 016	400	

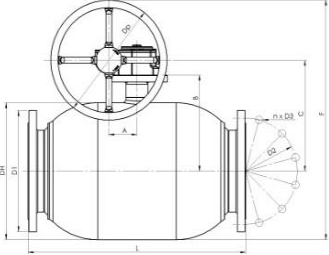
Ballomax® - oceľový guľový kohút plnoprietokový obojstranne prírubový s ISO prírubou a s manuálnou prevodovkou 	Katalóg.číslo	DN	PN	Stavebná dĺžka [mm]	Vnútorý priemer gule [mm]	Jednotková cena bez DPH
	9 110 325 100 480	DN 100	25	300	100	547,42 €
	9 110 325 125 480	DN 125	25	325	125	880,25 €
	9 110 325 150 480	DN 150	25	350	150	1 212,15 €
	8 621 425 200 480	DN 200	25	550	200	3 735,60 €
	8 621 425 200 480	DN 250	25	673	250	5 134,60 €
	8 601 425 200 480	DN 300	25	850	305	
	8 601 425 200 480	DN 400	25	1 016	400	

Ballomax® - oceľové guľové kohúty prírubové PN16 na horúcu vodu plnoprietokové

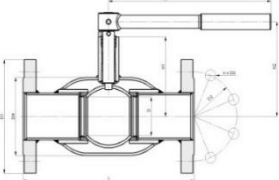
Ballomax® - oceľový guľový kohút plnoprietokový obojstranne prírubový 	Katalóg.číslo	DN	PN	Stavebná dĺžka [mm]	Vnútorý priemer gule [mm]	Jednotková cena bez DPH
	94 103 16 065 010	DN 65	16	290	65	207,37 €
	94 103 16 080 010	DN 80	16	280	80	315,26 €
	94 103 16 100 010	DN 100	16	300	100	389,94 €
	94 103 16 125 010	DN 125	16	325	125	632,82 €
	91 103 16 125 010	DN 150	16	350	150	1 011,52 €
		DN 200	16			

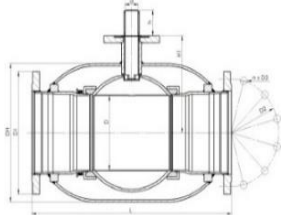
Ballomax® - oceľový guľový kohút plnoprietokový obojstranne prírubový s ISO prírubou 	Katalóg.číslo	DN	PN	Stavebná dĺžka [mm]	Vnútorý priemer gule [mm]	Jednotková cena bez DPH
	9 110 316 125 010	DN 125	16	325	125	636,93 €
	9 110 316 150 010	DN 150	16	350	150	1 011,52 €
	8 621 416 200 000	DN 200	16	550	200	3 390,85 €
	8 621 416 250 000	DN 250	16	673	250	4 498,93 €
	8 601 416 300 000	DN 300	16	850	305	8 743,39 €
	8 601 416 400 000	DN 400	16	1 016	400	

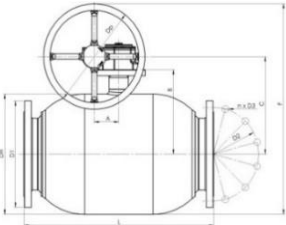
Ballomax® - oceľový guľový kohút plnoprietokový obojstranne prírubový s ISO prírubou a s manuálnou prevodovkou 	Katalóg.číslo	DN	PN	Stavebná dĺžka [mm]	Vnútorý priemer gule [mm]	Jednotková cena bez DPH
	9 110 316 125 480	DN 125	16	325	125	
	9 110 316 150 480	DN 150	16	350	150	822,58 €
	8 621 416 200 480	DN 200	16	550	200	1 088,66 €
	8 621 416 250 480	DN 250	16	673	250	3 650,72 €
	8 601 416 300 480	DN 300	16	850	305	4 938,02 €
	8 601 416 400 480	DN 400	16	1 016	400	9 710,02 €

Ballomax® - oceľové guľové kohúty zvitové na horúcu vodu plnoprietokové

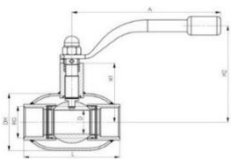
Ballomax® - oceľový guľový kohút plnoprietokový obojstranne závitový	Katalóg.číslo	DN	PN	Stavebná dĺžka [mm]	Vnútorý priemer gule [mm]	Jednotková cena bez DPH
	9 410 040 015 010	DN 15	40	85	15	
	9 410 040 020 010	DN 20	40	95	20	46,27 €
	9 410 040 025 010	DN 25	40	100	25	48,53 €
	9 410 040 032 010	DN 32	40	115	35	57,50 €
	9 410 040 040 010	DN 40	40	125	40	74,39 €
	9 410 040 050 010	DN 50	40	155	50	94,42 €
						133,84 €

Ballomax® - oceľové guľové kohúty navrtávacie na horúcu vodu

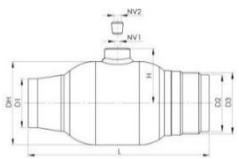
Ballomax® - oceľový guľový kohút navrtávací redukovaný na horúcu vodu	Katalóg.číslo	DN	PN	Stavebná dĺžka [mm]	Vnútorý priemer gule [mm]	Jednotková cena bez DPH
	68 102 015 000	DN 15		127	15	60,53 €
	68 102 020 000	DN 20		127	15	52,37 €
	68 102 025 000	DN 25		143	20	76,89 €
	68 102 032 000	DN 32		145	25	79,90 €
	68 102 040 000	DN 40		178	32	91,92 €
	68 102 050 000	DN 50		198	39	149,47 €
	68 102 065 000	DN 65		205	49	165,17 €
	68 102 080 000	DN 80		200	63	255,42 €
	68 102 100 000	DN 100		225	78	336,31 €

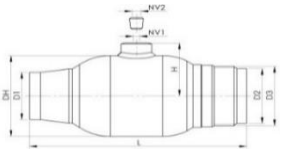
Ballomax® - oceľový guľový kohút navrtávací plnoprietokový na horúcu vodu	Katalóg.číslo	DN	PN	Stavebná dĺžka [mm]	Vnútorý priemer gule [mm]	Jednotková cena bez DPH
	68 102 020 000	DN 20		143	20	52,37 €
	68 102 025 000	DN 25		145	25	76,89 €
	68 102 032 000	DN 32		178	32	79,90 €
	68 102 040 000	DN 40		198	39	91,92 €

Sada pre vrtanie otvoru DN 15-50	Katalóg.číslo				Jednotková cena bez DPH
	68500015 000	DN 15-50			3 265,39 €

Doplnková sada pre vrtanie otvoru DN 65-100	Katalóg.číslo				Jednotková cena bez DPH
	68500100 000	DN 65-100			6 738,81 €

Ballomax® - oceľové guľové kohúty na odbočky na horúcu vodu

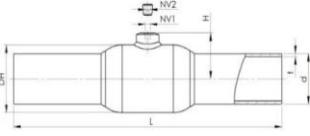
Ballomax® oceľový guľový kohút redukovaný na odbočky na horúcu vodu navarovací	Katalóg.číslo	DN	Stavebná dĺžka [mm]	Vnútorný priemer gule [mm]	Jednotková cena bez DPH
	63 102 015 000	DN 15	210	10	40,05 €
	63 102 020 000	DN 20	230	15	33,56 €
	63 102 025 000	DN 25	230	20	58,39 €
	63 102 032 000	DN 32	260	25	69,54 €
	63 102 040 000	DN 40	260	32	76,48 €
	63 102 050 000	DN 50	300	40	89,10 €
	63 102 065 000	DN 65	360	50	124,23 €
	63 102 080 000	DN 80	370	65	166,11 €
	63 102 100 000	DN 100	390	80	269,26 €
	63 102 125 000	DN 125	390	100	383,46 €
	63 102 150 000	DN 150	390	125	582,38 €
	63 102 200 000	DN 200	390	150	927,85 €

Ballomax® oceľový guľový kohút redukčný na odbočky na horúcu vodu navarovaco-závitový	Katalóg.číslo	DN	PN	Stavebná dĺžka [mm]	Vnútorý priemer gule [mm]	Jednotková cena bez DPH
	63 101 020 000	DN 20		153	15	32,85 €
	63 101 025 000	DN 25		180	20	54,87 €
	63 101 032 000	DN 32		195	25	65,29 €
	63 101 040 000	DN 40		205	32	78,72 €
	63 101 050 000	DN 50		234	40	91,01 €

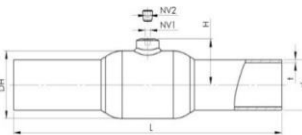
Ballomax® oceľový guľový kohút plnoprietokový na odbočky na horúcu vodu navarovací	Katalóg.číslo	DN	PN	Stavebná dĺžka [mm]	Vnútorý priemer gule [mm]	Jednotková cena bez DPH
	63 602 015 000	DN 15		210	15	44,02 €
	63 602 020 000	DN 20		230	20	53,02 €
	63 602 025 000	DN 25		230	25	61,35 €
	63 602 032 000	DN 32		260	32	112,27 €
	63 602 040 000	DN 40		260	40	119,26 €
	63 602 050 000	DN 50		300	50	139,54 €
	63 602 065 000	DN 65		360	65	154,68 €
	63 602 080 000	DN 80		370	80	279,09 €
	63 602 100 000	DN 100		390	100	393,69 €
	63 602 125 000	DN 125		390	125	605,67 €
	63 602 150 000	DN 150		390	150	944,26 €

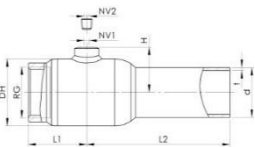
Ballomax® oceľový guľový kohút plnoprietokový na odbočky na horúcu vodu navarovaco-závitový	Katalóg.číslo	DN	PN	Stavebná dĺžka [mm]	Vnútorý priemer gule [mm]	Jednotková cena bez DPH
	63 601 015 000	DN 15		126,3	15	42,92 €
	63 601 020 000	DN 20		141,9	20	50,60 €
	63 601 025 000	DN 25		148,7	25	62,73 €
	63 601 032 000	DN 32		172,4	32	103,82 €
	63 601 040 000	DN 40		178,4	40	113,28 €
	63 601 050 000	DN 50		210,3	50	151,77 €

Ballomax® - ocelové guľové kohúty plnoprietokové s krátkym telom

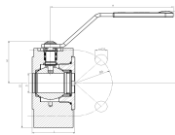

Guľové kohúty meziprírubové plnoprietokové na horúcu vodu	Katalóg.číslo	DN	PN	Stavebná dĺžka [mm]	Vnútorný priemer gule [mm]	Jednotková cena bez DPH
	9410340015WZ	DN 15	40	40	15	102,15 €
	9410340020WZ	DN 20	40	46	20	129,17 €
	9410340025WZ	DN 25	40	49	25	140,07 €
	9410340032WZ	DN 32	40	62	32	166,67 €

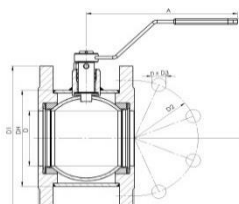
Guľové kohúty prírubové plnoprietokové, úzke telo na horúcu vodu	Katalóg.číslo	DN	PN	Stavebná dĺžka [mm]	Vnútorný priemer gule [mm]	Jednotková cena bez DPH
	9410316040WZ 01	DN 40	16	77	39	164,04 €
	9410316050WZ 01	DN 50	16	86	49	187,10 €
	9410316065WZ 01	DN 65	16	106	63	241,72 €
	9410316080WZ 01	DN 80	16	121	76	293,78 €
	9410316100WZ 01	DN 100	16	160	98	444,54 €
	9410316125WZ 01	DN 125	16	186	125	690,03 €
	9410316150WZ 01	DN 150	16	236	150	1 082,07 €

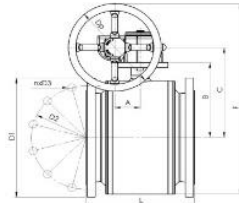
Guľové kohúty prírubové - voda plnoprietokové, úzke telo na horúcu vodu s ručnou prevodovkou	Katalóg.číslo	DN	PN	Stavebná dĺžka [mm]	Vnútorný priemer gule [mm]	Jednotková cena bez DPH
	9410316100WZ 99	100	16	160	98	713,90 €
	9410316125WZ 99	125	16	186	125	1 082,25 €
	9410316150WZ 99	150	16	236	150	1 500,50 €
	9410316200WZ 99	200	16	292	195	2 453,92 €

Ballomax® - oceľové guľové kohúty redukované obojstranne navarovacie na predizolované rozvody podľa EN 488

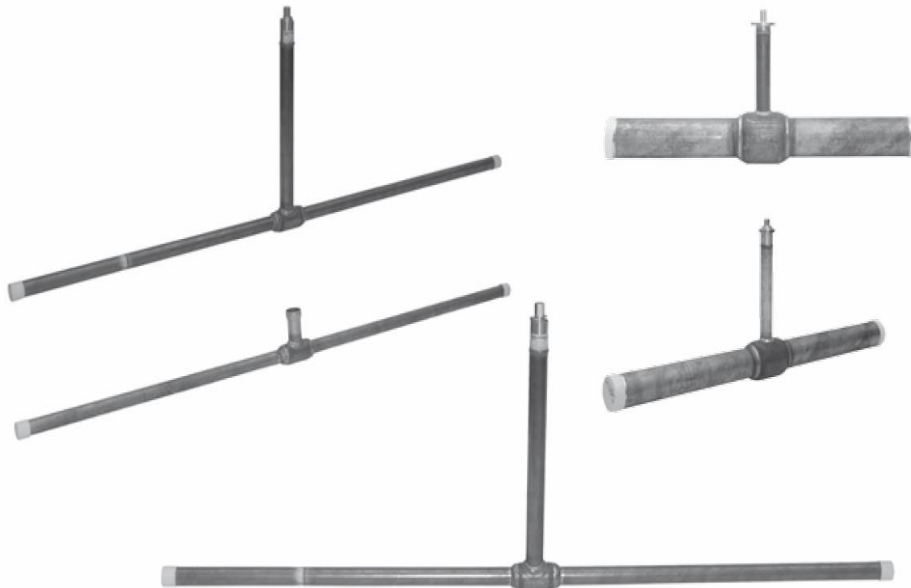

Ballomax® - oceľový guľový kohút redukovaný obojstranne navarovací na predizolovanie podľa EN 488	Katalóg.číslo	DN	PN	Stavebná dĺžka [mm]	Vnútorý priemer gule [mm]	Jednotková cena bez DPH
	67102025S260900	DN 25	40	1510	20	130,56 €
	67102032S261000	DN 32	40	1510	25	142,44 €
	67102040S261100	DN 40	40	1510	32	164,20 €
	67102050S261200	DN 50	40	1510	40	185,96 €
	67102065S261300	DN 65	25	1510	50	257,18 €
	67102080S302000	DN 80	25	1510	65	306,63 €
	67102100S302200	DN 100	25	1510	80	395,65 €

Ballomax® - oceľový guľový kohút redukovaný obojstranne navarovací na predizolovanie podľa EN 488	Katalóg.číslo	DN	PN	Stavebná dĺžka [mm]	Vnútorý priemer gule [mm]	Jednotková cena bez DPH
	67102125S302400	DN 125	25	1510	100	573,70 €
	67102150S302500	DN 150	25	1510	125	535,60 €
	67102200S302600	DN 200	25	1510	150	1 345,24 €
	8704225250070	DN 250	25	1510	200	1 767,48 €
	8704225300070	DN 300	25	1810	250	2 860,10 €
	8704225350070	DN 350	25	1810	250	
	8704225400300	DN 400	25	1810	300	

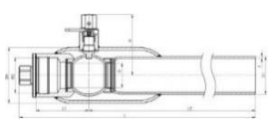
Ballomax® oceleový guľový kohút servisný redukčný na odvzdušnenie/odvodnenie predizolovaných kohútov na horúcu vodu navarovaco-závitový so zátkou 	Katalóg.číslo	DN	PN	Stavebná dĺžka [mm]	Vnútorý priemer gule [mm]	Jednotková cena bez DPH
	60101025S656900	DN 25		345	20	113,35 €
	60101032S657000	DN 32		345	25	138,35 €
	60101040S657100	DN 40		345	32	155,81 €
	60101050S657200	DN 50		362	39	211,88 €

Ballomax® - oceleové guľové kohúty na vodnú paru

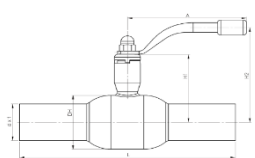
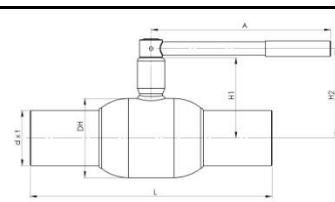

Ballomax® - oceleový guľový kohút redukovaný, obojstranne navarovací na paru 	Katalóg.číslo	DN	PN	Stavebná dĺžka [mm]	Vnútorý priemer gule [mm]	Jednotková cena bez DPH
						
	55 102 40 010 010	DN 10	40	210	10	59,11 €
	55 102 40 015 010	DN 15	40	210	10	59,11 €
	55 102 40 020 010	DN 20	40	230	15	60,90 €
	55 102 40 025 010	DN 25	40	230	20	65,12 €
	55 102 40 032 010	DN 32	40	260	25	69,58 €
	55 102 40 040 010	DN 40	40	260	32	92,69 €
	55 102 40 050 010	DN 50	40	300	40	100,30 €
	55 102 25 065 010	DN 65	25	360	50	150,36 €
	55 102 25 080 010	DN 80	25	370	65	177,70 €
	55 102 25 100 010	DN 100	25	390	80	265,19 €
	55 102 25 125 010	DN 125	25	390	100	351,81 €
	55 102 25 150 010	DN 150	25	390	125	591,43 €
	55 102 25 200 010	DN 200	25	390	150	1 004,67 €

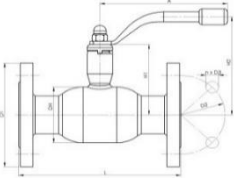
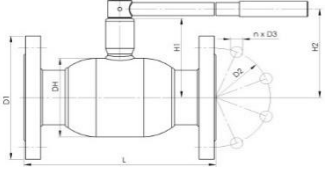
Ballomax® - oceľový guľový kohút redukovaný, obojstranne prírubový na paru	Katalóg.číslo	DN	PN	Stavebná dĺžka [mm]	Vnútorý priemer gule [mm]	Jednotková cena bez DPH
	55 103 40 015 010	DN 15	40	130	10	77,00 €
	55 103 40 020 010	DN 20	40	150	15	87,02 €
	55 103 40 025 010	DN 25	40	160	20	96,18 €
	55 103 40 032 010	DN 32	40	180	25	109,22 €
	55 103 40 040 010	DN 40	40	200	32	138,14 €
	55 103 40 050 010	DN 50	40	230	40	159,63 €
	55 103 25 065 010	DN 65	25	290	50	229,19 €
	55 103 25 080 010	DN 80	25	280	65	287,84 €
	55 103 25 100 010	DN 100	25	300	80	426,45 €
	55 103 25 125 010	DN 125	25	325	100	569,99 €
	55 103 25 150 010	DN 150	25	350	125	833,47 €
	55 103 25 200 010	DN 200	25	400	150	1 317,84 €

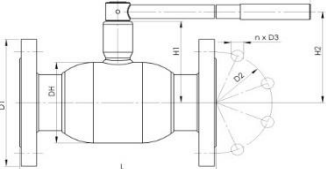
Ballomax® - oceľový guľový kohút redukovaný, obojstranne prírubový na paru	Katalóg.číslo	DN	PN	Stavebná dĺžka [mm]	Vnútorý priemer gule [mm]	Jednotková cena bez DPH
	55 103 16 065 010	DN 65	16	290	50	229,19 €
	55 103 16 080 010	DN 80	16	280	65	287,84 €
	55 103 16 100 010	DN 100	16	300	80	402,55 €
	55 103 16 125 010	DN 125	16	325	100	524,56 €
	55 103 16 150 010	DN 150	16	350	125	791,76 €
	55 103 16 200 010	DN 200	16	400	150	1 219,83 €

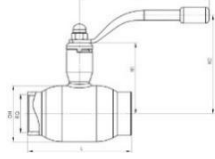
Ballomax® - oceľový guľový kohút redukovaný, obojstranne závitový na paru	Katalóg.číslo	DN	PN	Stavebná dĺžka [mm]	Vnútorý priemer gule [mm]	Jednotková cena bez DPH
	55 100 40 010 010	DN 10	40	65	10	70,91 €
	55 100 40 015 010	DN 15	40	65	10	70,91 €
	55 100 40 020 010	DN 20	40	75	15	77,49 €
	55 100 40 025 010	DN 25	40	90	20	83,65 €
	55 100 40 032 010	DN 32	40	105	25	94,74 €
	55 100 40 040 010	DN 40	40	120	32	125,80 €
	55 100 40 050 010	DN 50	40	145	40	152,09 €

Ballomax® - Trojexcentrické klapky BROEN® navarovacie
na horúcu vodu a paru PN25 do teploty 425 °C



BROEN® - trojexcentrické klapky navarovacie	Katalogové číslo	DN	PN	Stavebná dĺžka [mm]	Vnútoraná svetlosť [mm]	Jednotková cena bez DPH
Trojexcentrická klapka BROEN	6510225080GBPSS	DN 80	25	180	82	785,11 €
PN25 s manuálnou prevodovkou	6510225100GBPSS	DN 100	25	190	106	916,62 €
Klapka BROEN AKBW s trojitou excentricitou	6510225125GBPSS	DN 125	25	200	132	1 108,15 €
PN25 s prípojením privarovacie	6510225150GBPSS	DN 150	25	210	159	1 363,10 €
Menovitý tlak: PN 25	6510225200GBPSS	DN 200	25	230	206	1 871,32 €
Menovité priemery: DN 80 ... DN 2000	6510225250GBPSS	DN 250	25	250	259	2 621,83 €
Typ tesnenia: kov/kov	6510225300GBPSS	DN 300	25	270	308	3 403,74 €
Verzia štandard: PN 25, Tmax: 425 °C	6510225350GBPSS	DN 350	25	290	340	4 940,01 €
teleso: liatá uhlíková oceľ WCB	6510225400GBPSS	DN 400	25	310	388	6 192,96 €
disk: liatá uhlíková oceľ WCB	6510225450GBPSS	DN 450	25	330	439	9 074,92 €
lamelové tesnenie:	6510225500GBPSS	DN 500	25	350	488	11 861,34 €
nerezová oceľ + grafit	6510225600GBPSS	DN 600	25	390	589	17 745,99 €
Trieda tesnosti:	6510225700GBPSS	DN 700	25	430	683	22 894,38 €
skúška podľa PN EN 12266-1 \ 2012;	6510225800GBPSS	DN 800	25	470	781	29 274,47 €
trieda tesnosti A	6510225900GBPSS	DN 900	25	510	879	41 241,86 €
lamelové tesnenie kov/kov + grafit	6510225001GBPSS	DN 1000	25	550	976	58 529,08 €
označenie značkou zhody						

Ballomax® - Trojexcentrické klapky BROEN® prírubové
na horúcu vodu a paru PN25 do teploty 425 °C



BROEN® - trojexcentrické klapky prírubové	Katalogové číslo	DN	PN	Stavebná dĺžka [mm]	Vnútorá svetlosť [mm]	Jednotková cena bez DPH
Trojexcentrická klapka BROEN	6510325080GBPSS	DN 80	25	114	80	933,43 €
PN25 s manuálnou prevodovkou	6510325100GBPSS	DN 100	25	127	105	1 089,00 €
Klapka BROEN AKBW s trojitou excentricitou	6510325125GBPSS	DN 125	25	140	125	1 323,93 €
PN25 s pripojenie privarovacie	6510325150GBPSS	DN 150	25	140	155	1 647,99 €
Menovitý tlak: PN 25	6510325200GBPSS	DN 200	25	152	205	2 384,35 €
Menovité priemery: DN 80 ... DN 2000	6510325250GBPSS	DN 250	25	165	255	3 079,06 €
Typ tesnenia: kov/kov	6510325300GBPSS	DN 300	25	178	305	4 343,55 €
Verzia štandard: PN 25, Tmax: 425 °C	6510325350GBPSS	DN 350	25	190	355	6 395,56 €
teleso: liatá uhlíková oceľ WCB	6510325400GBPSS	DN 400	25	216	405	7 890,91 €
disk: liatá uhlíková oceľ WCB	6510325450GBPSS	DN 450	25	222	455	11 072,28 €
lamelové tesnenie:	6510325500GBPSS	DN 500	25	229	505	14 800,97 €
nerezová oceľ + grafit	6510325600GBPSS	DN 600	25	267	605	18 840,10 €
Trieda tesnosti:	6510325700GBPSS	DN 700	25	292	705	26 971,71 €
skúška podľa PN EN 12266-1 \ 2012;	6510325800GBPSS	DN 800	25	318	805	33 648,48 €
trieda tesnosti A	6510325900GBPSS	DN 900	25	330	900	45 447,21 €
lamelové tesnenie kov/kov + grafit	6510325001GBPSS	DN 1000	25	410	1 000	62 082,96 €
označenie značkou zhody						
CE 62						

**Ballomax® - Trojexcentrické klapky BROEN® medziprírubové
na horúcu vodu a paru PN25 do teploty 425 °C**



BROEN® - trojexcentrické klapky medziprírubové	Katalogové číslo	DN	PN	Stavebná dĺžka [mm]	Vnútorá svetlosť [mm]	Jednotková cena bez DPH
Trojexcentrická klapka BROEN	6512425080GBPSS	DN 80	25	64	80	619,24 €
PN25 s manuálnou prevodovkou	6512425100GBPSS	DN 100	25	64	100	710,13 €
Klapka BROEN AKBW s trojitou excentricitou	6512425125GBPSS	DN 125	25	70	125	873,48 €
PN25 s pripojenie privarovacie	6512425150GBPSS	DN 150	25	76	150	1 047,93 €
Menovitý tlak: PN 25	6512425200GBPSS	DN 200	25	89	200	1 639,27 €
Menovité priemery: DN 80 ... DN 2000	6512425250GBPSS	DN 250	25	114	250	2 128,57 €
Typ tesnenia: kov/kov	6512425300GBPSS	DN 300	25	114	300	3 233,91 €
Verzia štandard: PN 25, Tmax: 425 °C	6512425350GBPSS	DN 350	25	127	350	4 425,97 €
teleso: liatá uhlíková oceľ WCB	6512425400GBPSS	DN 400	25	140	400	5 349,26 €
disk: liatá uhlíková oceľ WCB	6512425450GBPSS	DN 450	25	152	450	7 700,16 €
lamelové tesnenie:	6512425500GBPSS	DN 500	25	152	500	9 990,55 €
nerezová oceľ + grafit	6512425600GBPSS	DN 600	25	178	600	14 725,46 €
Trieda tesnosti:	6512425700GBPSS	DN 700	25	229	700	20 662,40 €
skúška podľa PN EN 12266-1 \ 2012;	6512425800GBPSS	DN 800	25	241	800	26 982,78 €
trieda tesnosti A	6512425900GBPSS	DN 900	25	241	900	34 907,73 €
lamelové tesnenie kov/kov + grafit	6512425001GBPSS	DN 1000	25	300	1 000	46 971,71 €
označenie značkou zhody						
CE 62						